

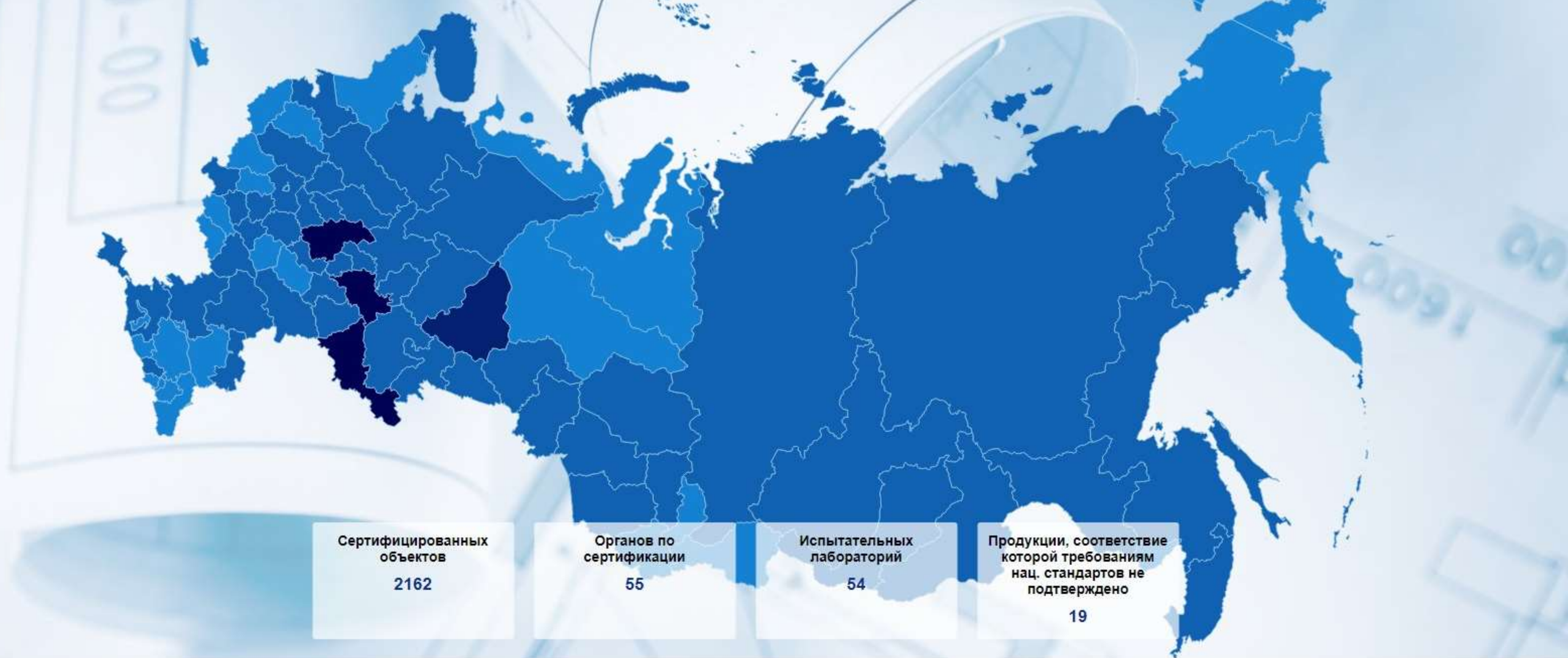

# РАЗВИТИЕ НАЦИОНАЛЬНОЙ СИСТЕМЫ СЕРТИФИКАЦИИ В ЧУВАШСКОЙ РЕСПУБЛИКЕ

[csm21.cap.ru](http://csm21.cap.ru)

РСТ



## Характеристика состояния НСС

*\*по состоянию на 21.11.2019 года*

ОСНОВНАЯ ФУНКЦИЯ НСС СОЗДАНИЕ УСЛОВИЙ ДЛЯ УВЕЛИЧЕНИЯ ДОЛИ ПРОДУКЦИИ С ПОДТВЕРЖДЕННЫМ КАЧЕСТВОМ

# Знак НСС

ЗНАК НАЦИОНАЛЬНОЙ СИСТЕМЫ СТАНДАРТИЗАЦИИ  
УТВЕРЖДЕН ПРИКАЗОМ РОССТАНДАРТА ОТ 23.06.2016 N  
795 «ОБ УТВЕРЖДЕНИИ ИЗОБРАЖЕНИЯ И ОПИСАНИЯ  
ЗНАКА НАЦИОНАЛЬНОЙ СИСТЕМЫ СТАНДАРТИЗАЦИИ».

Знак национальной системы стандартизации запатентован. Патент значительно снижает возможность неправомерного использования товарного знака недобросовестными организациями ввиду серьезных мер ответственности за его незаконное использование. Порядок применения знака установлен Приказом Минпромторга РФ от 31.10.2017г. №3784 «Об утверждении Порядка применения знака национальной системы стандартизации».

ПРИЛОЖЕНИЕ № 2  
к Изображению и описанию  
знака национальной системы  
стандартизации, утвержденным  
приказом Федерального агентства по  
техническому регулированию и  
метрологии  
от «23» июня 2016 г. № 795

**РАЗМЕРЫ**  
знака национальной системы стандартизации

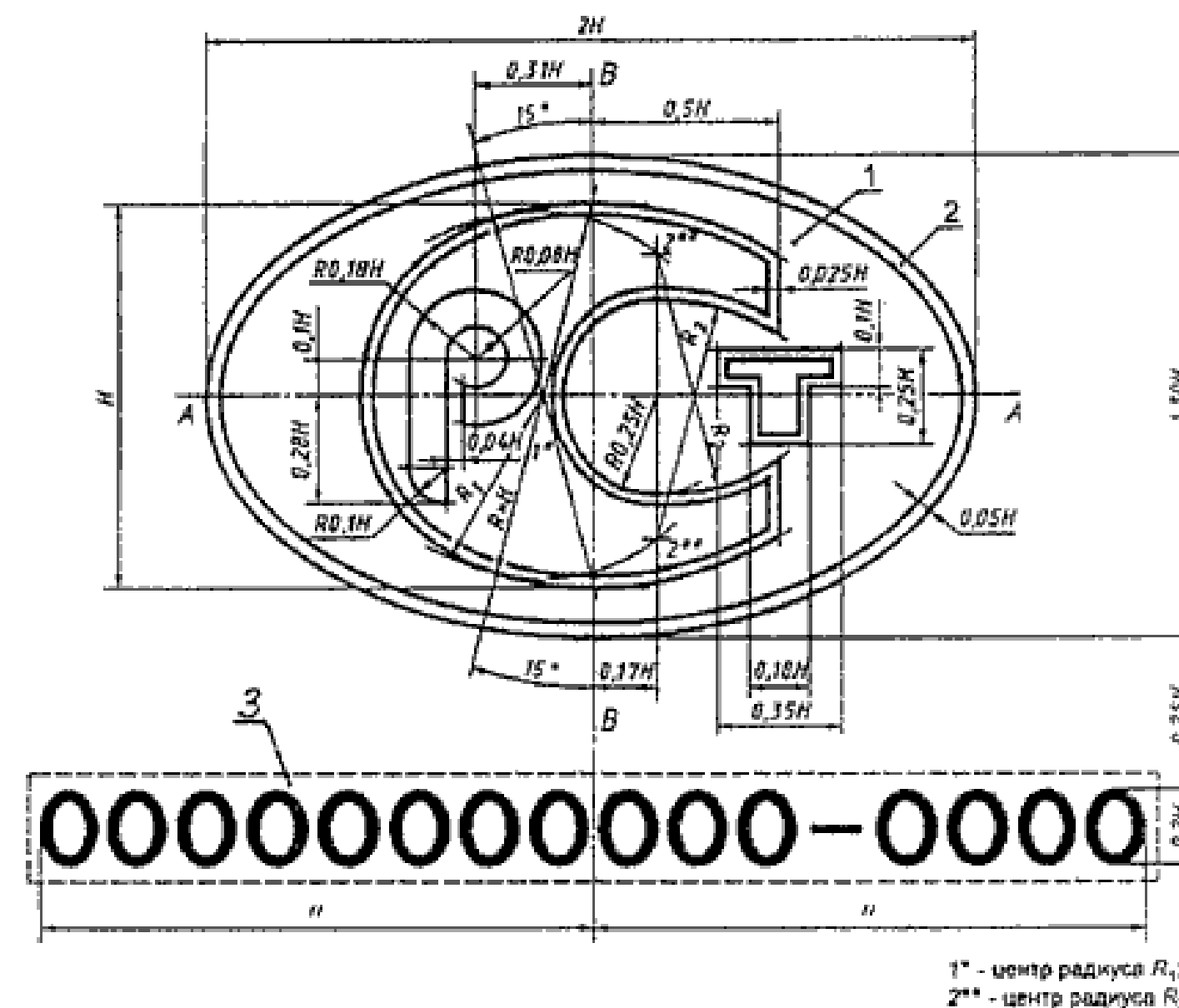

- 1 - графическое изображение знака национальной системы стандартизации;
- 2 - овал (эллипс) с центром в точке пересечения осей AA и BB;
- 3 - обозначение национального стандарта Российской Федерации.



# СЕРТИФИКАТ СООТВЕТСТВИЯ

## НСС-RU-AK02-H-00422-19

ЗНАК НСС И QR-КОД ЯВЛЯЮТСЯ САМЫМ ПРОСТЫМ И  
ВЕРНЫМ СПОСОБОМ ПРОВЕРКИ ПРОДУКЦИИ НА  
ФАКТИЧЕСКОЕ СООТВЕТСТВИЕ ГОСТУ

Для бизнеса использование знака НСС – хорошая возможность завоевать  
доверие потребителя к своей продукции, качество которой подтверждено  
реальными испытаниями в государственной лаборатории.



ГОСТ Р 52061-2003





# ИРСТИ

**В 2018 году орган по сертификации ФБУ “Чувашский ЦСМ” начал работать в Национальной системе сертификации**



## Область аккредитации органа по сертификации

МОЛОКО И МОЛОЧНАЯ ПРОДУКЦИЯ

АЛКОГОЛЬНЫЕ И БЕЗАЛКОГОЛЬНЫЕ НАПИТКИ

МУКОМОЛЬНО-КРУПЯНАЯ ПРОДУКЦИЯ

ЗЕРНОВЫЕ, ЗЕРНОБОБОВЫЕ И МАСЛИЧНЫЕ КУЛЬТУРЫ

МЯСО И МЯСНАЯ ПРОДУКЦИЯ

МЯСО ПТИЦЫ И ПРОДУКТЫ ЕЕ ПЕРЕРАБОТКИ  
(ВКЛЮЧАЯ ЯЙЦЕПРОДУКТЫ)

ХЛЕБ, ХЛЕБОБУЛОЧНЫЕ И СДОБНЫЕ ХЛЕБОБУЛОЧНЫЕ И  
МАКАРОННЫЕ ИЗДЕЛИЯ

ПРОДУКЦИЯ САХАРНОЙ ПРОМЫШЛЕННОСТИ. ИЗДЕЛИЯ  
КОНДИТЕРСКИЕ САХАРИСТЫЕ. ИЗДЕЛИЯ КОНДИТЕРСКИЕ МУЧНЫЕ

СВЕЖИЕ ОВОЩИ, КАРТОФЕЛЬ, БАХЧЕВЫЕ КУЛЬТУРЫ, ФРУКТЫ,  
ГРИБЫ И ОРЕХИ (КРОМЕ СЕМЕННОГО И ПОСАДОЧНОГО  
МАТЕРИАЛА). ПРОДУКЦИЯ КОНСЕРВНОЙ И ОВОЩЕСУШИЛЬНОЙ  
ПРОМЫШЛЕННОСТИ

РЫБА, НЕРЫБНЫЕ ОБЪЕКТЫ ПРОМЫСЛА И ПРОДУКТЫ,  
ВЫРАБАТЫВАЕМЫЕ ИЗ НИХ

УСЛУГИ ОБЩЕСТВЕННОГО ПИТАНИЯ

УСЛУГИ РОЗНИЧНОЙ ТОРГОВЛИ

# Проведение работ

1

Заявка, схема 4с  
Прием, анализ, решение  
Заключение договора

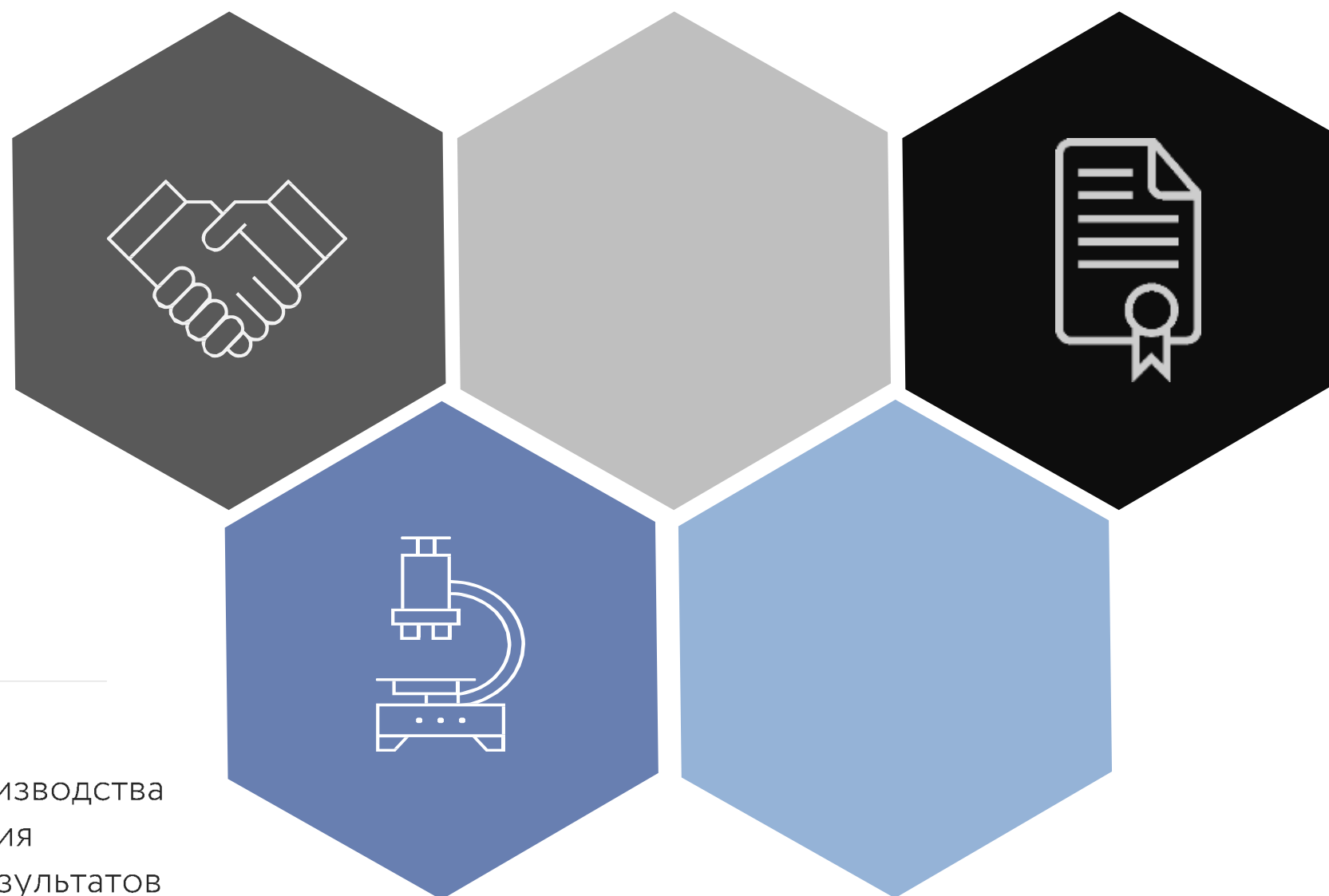

2

Выполнение работ:  
Анализ состояния производства  
Отбор проб и испытания  
Анализ полученных результатов  
Принятие решения

3

Результат:  
Выдача выписки,  
предоставление QR-кода  
Внесение в реестр

# Анализ структуры сертифицированных объектов на примере Чувашской Республики

В составе ФБУ Чувашский «ЦСМ» аккредитованы

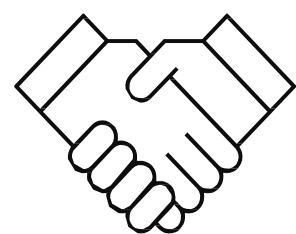

1

Орган по сертификации

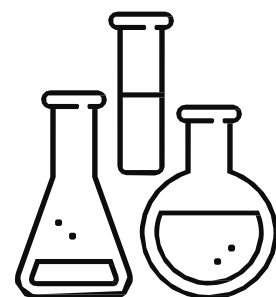

1

Испытательная лаборатория



36

выдано сертификатов соответствия на пищевую продукцию

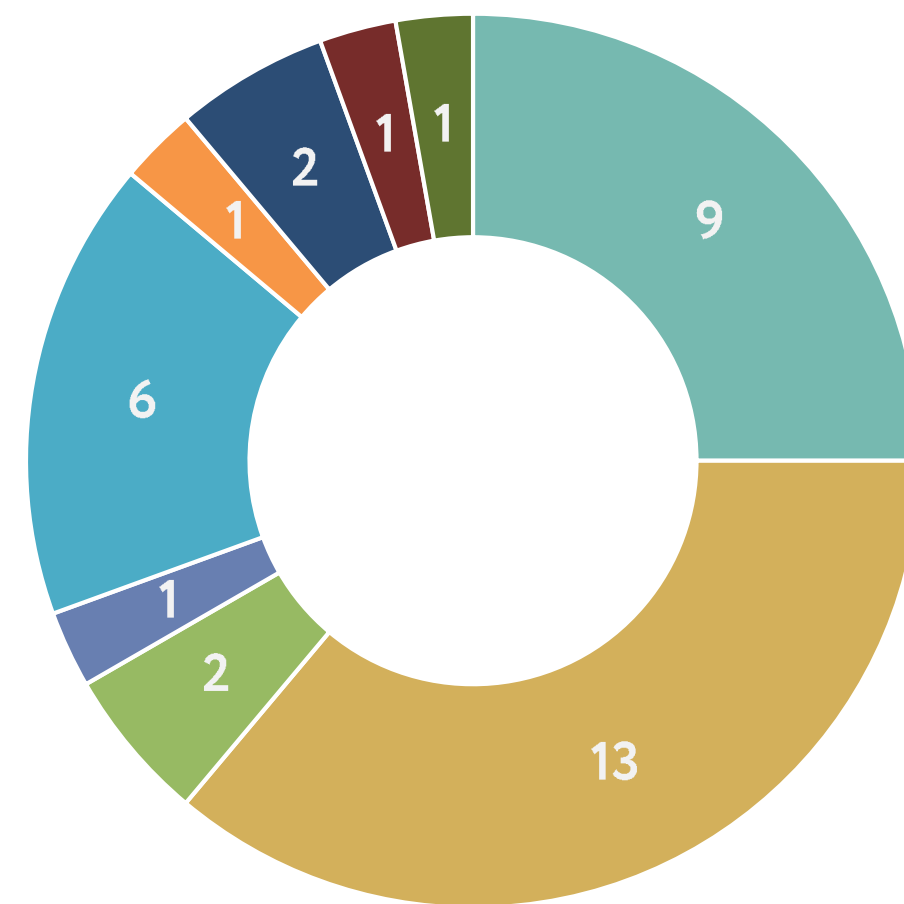

- алкогольная продукция
- молоко и молочная продукция
- мясная продукция
- рыбная продукция
- мукомольная и х/булочная продукция
- кондитерская продукция
- напитки-
- солод ржаной
- овощи

\*по состоянию на 21.11.2019 года



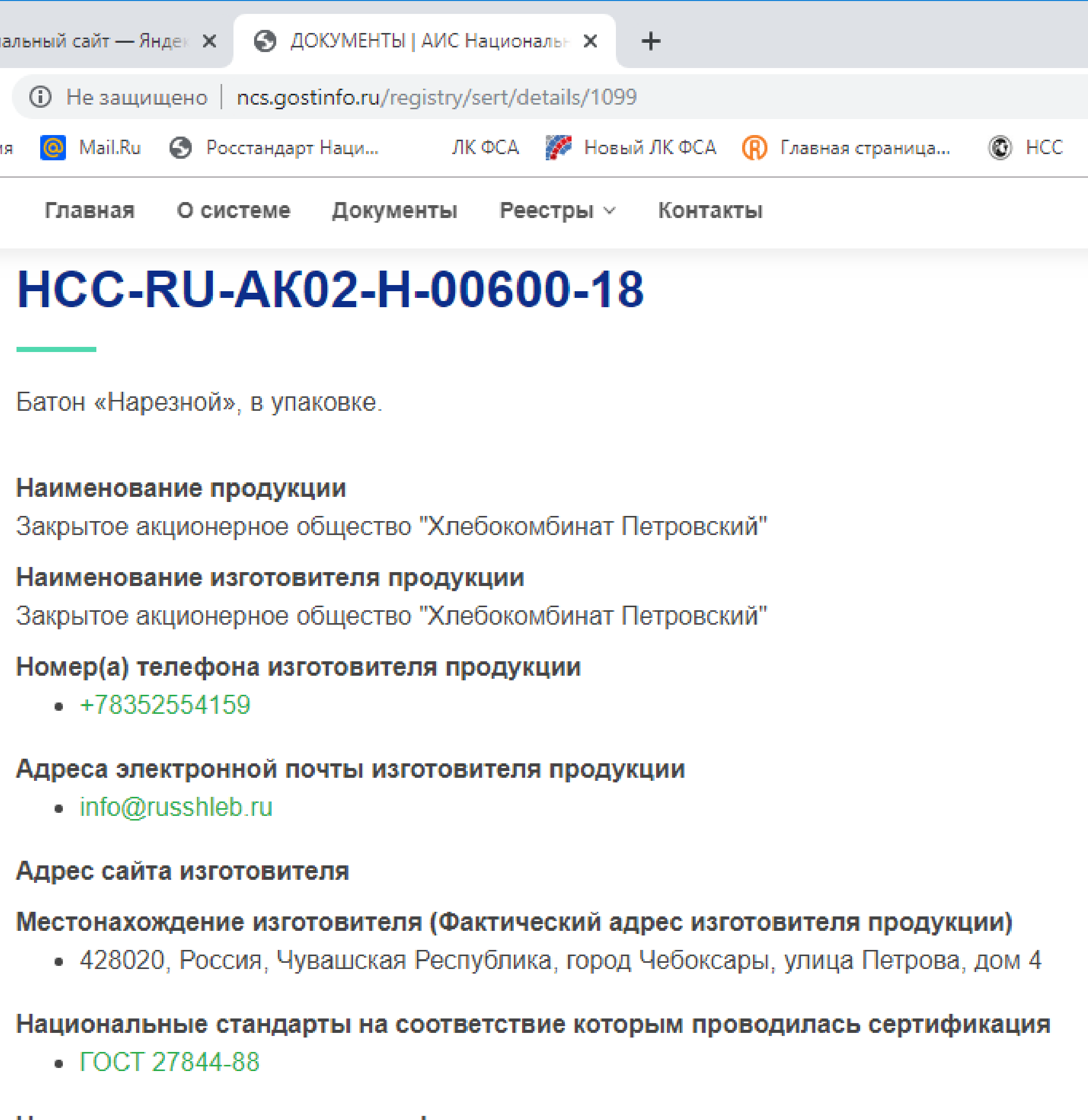

# АИС Национальная система сертификации

РЕЕСТР ОБЪЕКТОВ ОЦЕНКИ СООТВЕТСТВИЯ, ПРОШЕДШИХ  
ПРОЦЕДУРУ СЕРТИФИКАЦИИ В НАЦИОНАЛЬНОЙ СИСТЕМЕ  
СЕРТИФИКАЦИИ

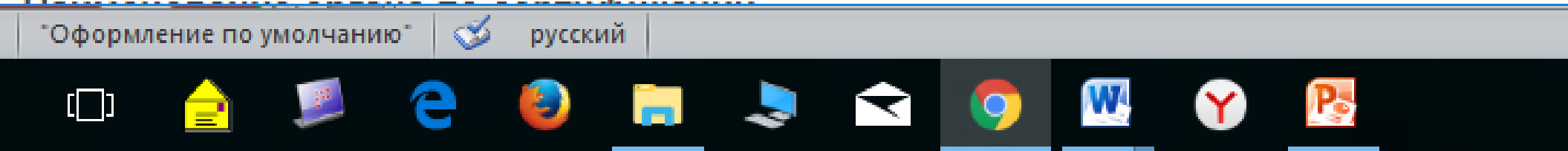



**ФБУ «Чувашский ЦСМ»** располагает квалифицированными специалистами в области сертификации продукции, что позволит качественно провести работы по сертификации и декларированию продукции

# ИСПЫТАТЕЛЬНАЯ ЛАБОРАТОРИЯ

ЛАБОРАТОРИЯ ФБУ «ЧУВАШСКИЙ ЦСМ» ОСНАЩЕНА  
ВСЕМИ НЕОБХОДИМЫМИ СРЕДСТВАМИ ИЗМЕРЕНИЙ,  
ИСПЫТАТЕЛЬНЫМ ОБОРУДОВАНИЕМ ВЕДУЩИХ  
РОССИЙСКИХ И ЗАРУБЕЖНЫХ КОМПАНИЙ



# Преимущества услуг ФБУ «Чувашский ЦСМ»

## ПРИНЦИП ЕДИНОГО ОКНА

1

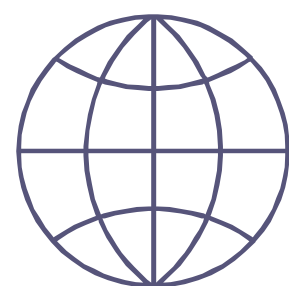

Обеспечение  
техрегламентами,  
стандартами и другими НД

2



Экспертиза ТУ с  
регистрацией КЛП

3



Испытания продукции

4



Сертификация

Обращаясь к нам клиент может получить полный комплекс услуг включающий разработку и экспертизу технических условий на продукцию, получение актуальных нормативных документов, проведение испытаний продукции, а также сертификацию и декларирование продукции

# Преимущества системы добровольной сертификации НСС

1



НСС является государственной системой

2



QR-код позволяет получить всю информацию моментально

3

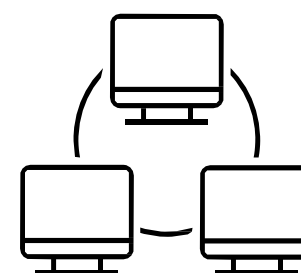

Вся информация на серверах Росстандарта

4

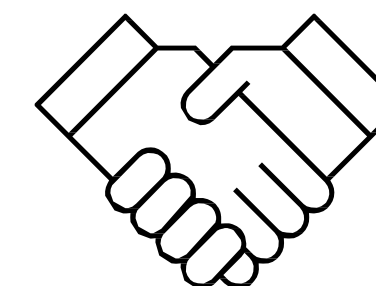

Сертификация осуществляется государственными органами по сертификации

5



Оценка соответствия требованиям всего ГОСТа

6

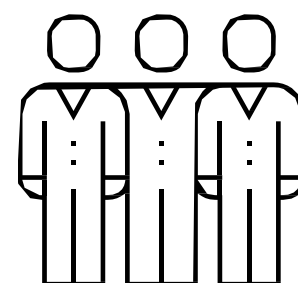

Решение о внесении принимается аккредитованным гос. органом по сертификации



**СПАСИБО**  
ЗА ВНИМАНИЕ!

[www.gost.ru](http://www.gost.ru)



**РСТ**